

**VO
GUE**



SINETICA

VOGUE

IT Finiture EN Finishes FR Finitions DE Ausführungen ES Acabados

IT Piani / Copertura gamba EN Tops / Leg cover FR Plateaux / Pieds panneaux DE Platten / Bein-Abdeckung ES Sobre / Cobertura pata

M IT MELAMINICO EN MELAMINE FR MÉLAMINE
DE MELAMIN ES MELAMINA

51	52	53
-----------	-----------	-----------

IT ROVERE NATURALE
EN NATURAL OAK
FR CHÊNE NATUREL
DE EICHE NATUR
ES ROBLE NATURALES

IT NOCE
EN WALNUT
FR NOYER
DE NUSSBAUM
ES NUEZ

IT EUCALIPTO SCURO
EN DARK EUCALYPTUS
FR EUCALYPTUS NOIR
DE EUKALYPTUS DUNKEL
ES EUCALIPTO OSCURO

LC1 LC2

IT LACCATO OPACO EN LACQUERED MATT FR LAQUÉ MAT DE MATT LACKIERT ES LACADO MATE
IT LACCATO LUCIDO SPAZZIATO EN LACQUERED GLOSSY FR LAQUÉ BRILLANT DE GLANZEND LACKIERT
ES LACADO BRILLO

LC01
(NCS S 0502-Y)

IT BIANCO
EN WHITE
FR BLANC
DE WEISS
ES BLANCO

LC19
(NCS S 4005-Y80R)

IT TORTORA
EN DOVE-GREY
FR GRIS TOURTERELLE
DE TAUBENGRAU
ES GRIS TORTOLA

LC18
(NCS S 7000-N)

IT PIOMBO
EN LEAD-GREY
FR GRIS PLOMB
DE BLEIGRAU
ES GRIS PLOMO

LC02
(NCS S 9000-N)

IT NERO
EN BLACK
FR NOIR
DE SCHWARZ
ES NEGRO



IT LACCATI JESSE
EN JESSE'S LACQUERS
FR LAQUÉS JESSE
DE JESSE LACKERUNGEN
ES LACADOS JESSE

L2 IT LEGNO EN VENEER FR BOIS DE HOLZ ES MADERA

RN	NE	RC
-----------	-----------	-----------

IT ROVERE NATURALE
EN NATURAL OAK
FR CHÊNE NATUREL
DE EICHE NATUR
ES ROBLE NATURALES

IT NOCE CANALETTO
NATURALE
EN NATURAL CANALETTO
WALNUT
FR NOYER "CANALETTO"
NATUREL
DE NUSSBAUM
"CANALETTO" NATUR.
ES NOGAL "CANALETTO"
NATURAL

IT ROVERE COTTO
EN COOKED OAK
FR CHÊNE FUMÉ
DE GEKOCHTE EICHE
ES SUELO DE ROBLE



IT Modesty panel EN Modesty panel FR Panneau de façade DE Frontblende ES Faldon

M IT MELAMINICO EN MELAMINE FR MÉLAMINE
DE MELAMIN ES MELAMINA

51	52	53
-----------	-----------	-----------

IT ROVERE NATURALE
EN NATURAL OAK
FR CHÊNE NATUREL
DE EICHE NATUR
ES ROBLE NATURALES

IT NOCE
EN WALNUT
FR NOYER
DE NUSSBAUM
ES NUEZ

IT EUCALIPTO SCURO
EN DARK EUCALYPTUS
FR EUCALYPTUS NOIR
DE EUKALYPTUS DUNKEL
ES EUCALIPTO OSCURO

LC1 LC2

IT LACCATO OPACO EN LACQUERED MATT FR LAQUÉ MAT DE MATT LACKIERT ES LACADO MATE
IT LACCATO LUCIDO SPAZZIATO EN LACQUERED GLOSSY FR LAQUÉ BRILLANT
DE GLANZEND LACKIERT ES LACADO BRILLO

LC01
(NCS S 0502-Y)

IT BIANCO
EN WHITE
FR BLANC
DE WEISS
ES BLANCO

LC19
(NCS S 4005-Y80R)

IT TORTORA
EN DOVE-GREY
FR GRIS TOURTERELLE
DE TAUBENGRAU
ES GRIS TORTOLA

LC18
(NCS S 7000-N)

IT PIOMBO
EN LEAD-GREY
FR GRIS PLOMB
DE BLEIGRAU
ES GRIS PLOMO

LC02
(NCS S 9000-N)

IT NERO
EN BLACK
FR NOIR
DE SCHWARZ
ES NEGRO



IT LACCATI JESSE
EN JESSE'S LACQUERS
FR LAQUÉS JESSE
DE JESSE LACKERUNGEN
ES LACADOS JESSE

L2 IT LEGNO EN VENEER FR BOIS DE HOLZ ES MADERA

RN	RC	NE
-----------	-----------	-----------

IT ROVERE NATURALE
EN NATURAL OAK
FR CHÊNE NATUREL
DE EICHE NATUR
ES ROBLE NATURALES

IT ROVERE COTTO
EN COOKED OAK
FR CHÊNE FUMÉ
DE GEKOCHTE EICHE
ES SUELO DE ROBLE

IT NOCE CANALETTO NATURALE
EN NATURAL CANALETTO WALNUT
FR NOYER "CANALETTO" NATUREL
DE NUSSBAUM "CANALETTO" NATUR.
ES NOGAL "CANALETTO" NATURAL

VOGUE

IT Finiture EN Finishes FR Finitions DE Ausführungen ES Acabados

IT Piani EN Tops FR Plateaux DE Platten ES Sobre

P **EP** IT PELLE/ECOPELLE EN LEATHER/ECOLEATHER FR PLATEAU EN CUIR/SIMILICUIR
DE LEDER/KUNSTLEDER ES PIEL/ECOPIEL



CAT. 7



CAT. 4

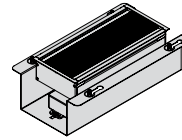

IT Flip top EN Flip top FR Flap pivotant
DE Flip top ES Flip top

MET IT METALLO EN METAL FR METAL
DE MÉTAL ES METAL

21

02

IT BRILL
EN BRILL
FR BRILL
DE BRILL
ES BRILL

IT NERO
EN BLACK
FR NOIR
DE SCHWARZ
ES NEGRO



IT Struttura EN Structure FR Structure
DE Gestell ES Estructura

MET IT METALLO EN METAL FR METAL
DE MÉTAL ES METAL

21

02

IT BRILL
EN BRILL
FR BRILL
DE BRILL
ES BRILL

IT NERO
EN BLACK
FR NOIR
DE SCHWARZ
ES NEGRO

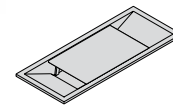

IT Passacavi EN Grommet FR Passe-câbles
DE Kabelauslass ES Pasacable

36

02

IT CROMO
EN CHROME
FR CHROMÉ
DE CHROM
ES CROMO

IT NERO
EN BLACK
FR NOIR
DE SCHWARZ
ES NEGRO

VOGUE

IT Cablaggio gambe EN Leg cable management FR Câblage piedement DE Beine Kablierung ES Cableado patas

STANDARD

IT **PASSACAVI INTERNI DI SERIE** - lato interno inferiore gambe scrivania

EN **STANDARD CABLE PORTS** - inside bottom part of the leg

FR **PASSE-CÂBLES INTERNES DE SÉRIE** - piedement côté interne inférieure

DE **STANDARD KABELDURCHFÜHRUNGEN** - inneseit unten der Beine

ES **PASACABLES LADO INTERNO DE SERIE** - lado interno inferior patas escritorio

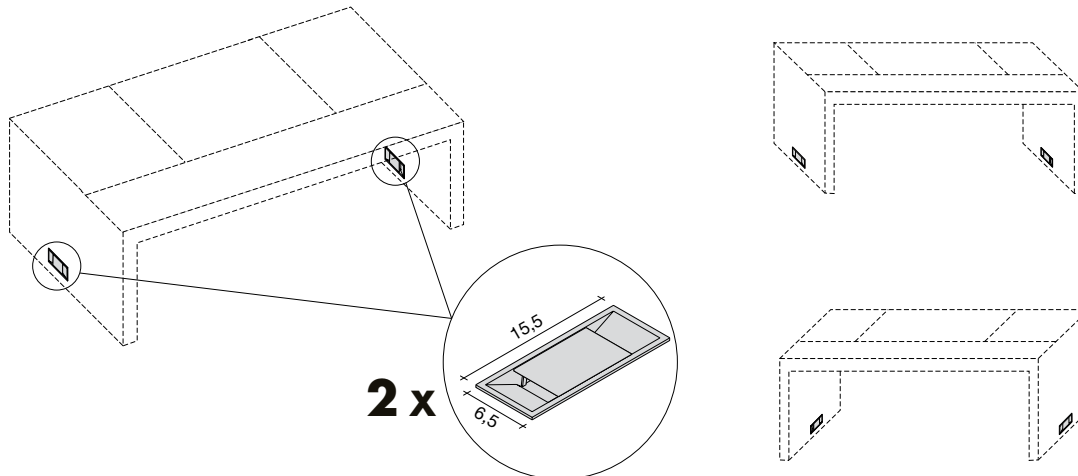

IT **PASSACAVI INTERNI DI SERIE** - lato interno inferiore gambe scrivania+dattilo

EN **STANDARD CABLE PORTS** - inside bottom part of the leg / return

FR **PASSE-CÂBLES INTERNES DE SÉRIE** - piedement côté interne inférieure bureaux + retour

DE **STANDARD KABELDURCHFÜHRUNGEN** - inneseit unten der Beine + Ansatz Tisch

ES **PASACABLES LADO INTERNO DE SERIE** - lado interno inferior patas escritorio + dactílo

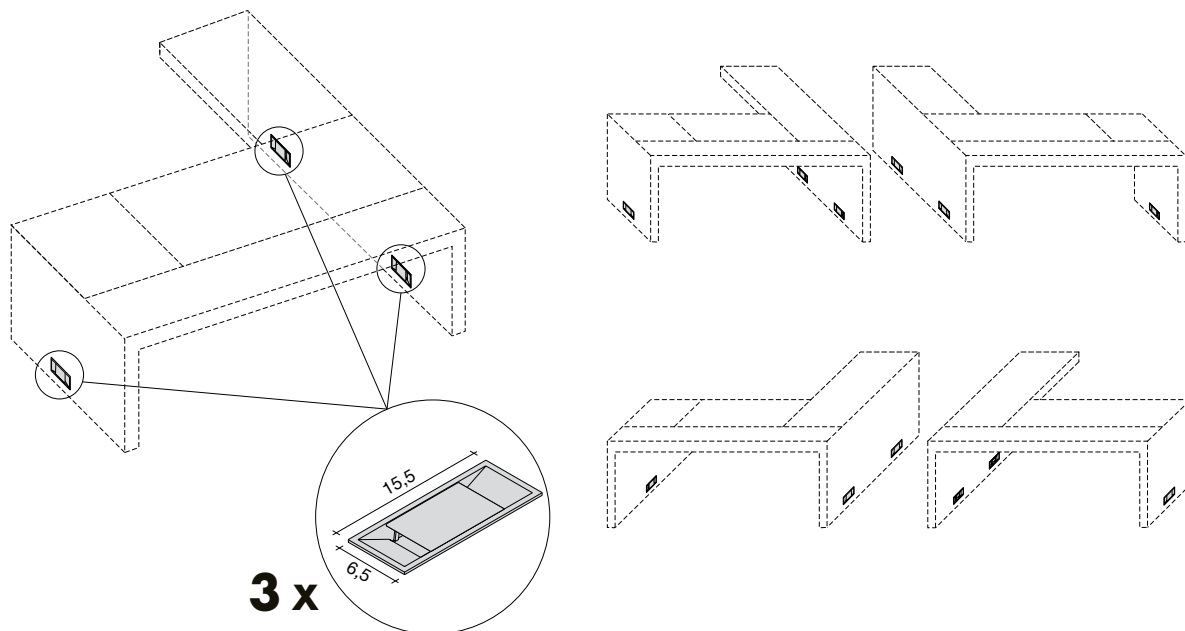

VOGUE

IT Cablaggio gambe EN Leg cable management FR Câblage piedement DE Beine Kablierung ES Cableado patas

OPTION 1

IT **PASSACAVI ESTERNI OPZIONALI SCRIVANIA SINGOLA** - lato esterno superiore gambe scrivania

EN **OUTER OPTIONAL DESK CABLE PORTS** - outer upper part of the leg

FR **PASSE-CÂBLES EXTERNES OPTIONNEL** - piedement côté externe supérieure

DE **AUSSEN KABELDURCH FÜHRUNGEN OPTIONAL AUF EINZELN TISCH** - aussenseit obere der beine

ES **PASACABLES LADO EXTERNO OPCIONAL** - lado externo superior patas escritorio

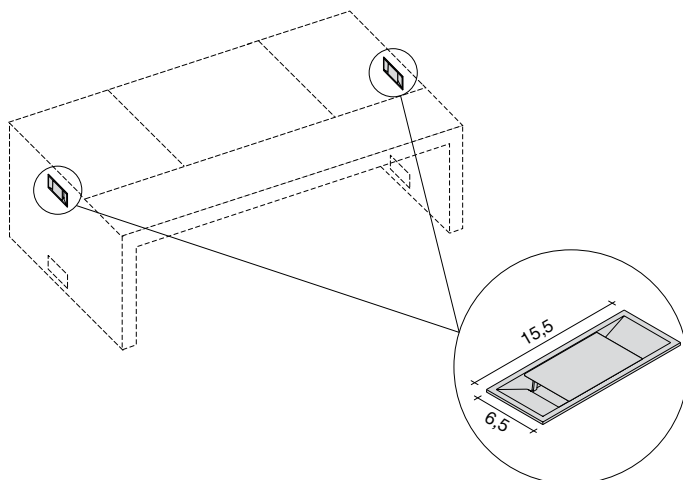

IT **PASSACAVI ESTERNI OPZIONALI SCRIVANIA CON DATTILO** (da definire al momento dell'ordine) - lato esterno superiore gambe scrivania+dattilo

EN **OUTER OPTIONAL DESK CABLE PORTS FOR DESK WITH RETURN** (to be confirmed when the order is placed) - outer upper part of the leg/return

FR **PASSE-CÂBLES EXTERNES OPTIONNEL** - piedement côté externe supérieure bureaux + retour

DE **AUSSEN KABELDURCH FÜHRUNGEN OPTIONAL AUF TISCH MIT ANSITZ** (bei bestellung festzulegen) - aussenseit obere der beine + Ansatz Tisch

ES **PASACABLES LADO EXTERNO OPCIONAL** - lado externo superior patas escritorio + dactilo

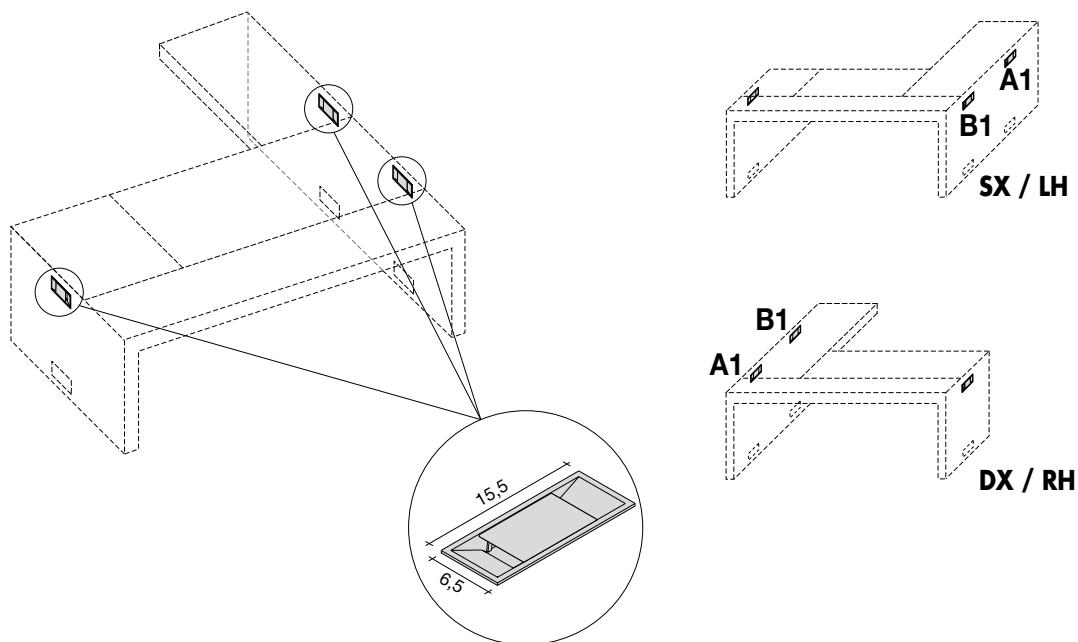

INFO

IT **SPECIFICARE AL MOMENTO DELL'ORDINE POSIZIONE PASSACAVI**

EN **SPECIFY WHEN ORDERING THE CABLE PORT POSITION**

FR **SPÉCIFIER AU MOMENT DE LA COMMANDE LA POSITION DES PASSE-CÂBLES**

DE **BEI DER BESTELLUNG IST DIE POSITION DER KABELDURCHFÜHRUNG FESTZULEGEN**

ES **ESPECIFICAR EN EL MOMENTO DEL PEDIDO POSICIÓN PASACABLES**

VOGUE

IT Cablaggio piani EN Desktop cable management FR Câblage plateaux DE Tisch Kablierung ES Cableado planos

OPTION 2

IT FLIP TOP OPZIONALE (da definire al momento dell'ordine) EN OPTIONAL FLIP TOP (to be confirmed when the order is placed)
FR "FLAP PIVOTANT" OPTIONNEL (position à définir au moment de la commande) DE FLIP TOP OPTIONAL (bei Bestellung festzulegen)
EN FLIP TOP OPCIONAL (a definir en el momento del pedido)

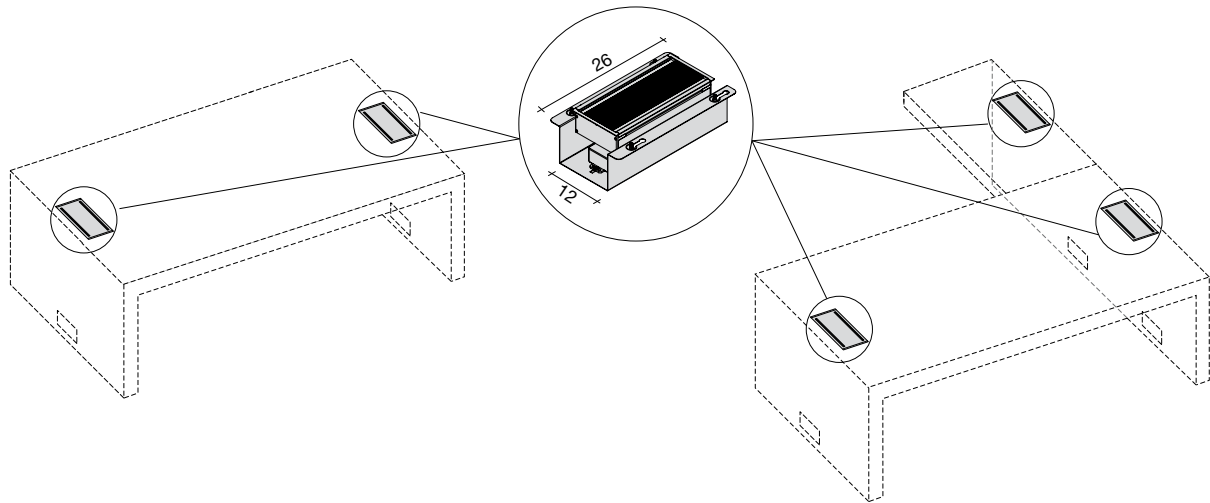

IT COMPOSIZIONE CON PIANI MELAMINICO + DATILO 100x60 EN COMPOSITION WITH MELAMINE TOPS + EXTENSION 100x60
FR COMPOSITION AVEC PLATEAUX MÉLAMINÉS + RETOUR 100x60 DE AUSFÜHRUNG MIT MELAMINPLATTE + ANSATZTISCH 100x60
ES COMPOSICIÓN CON SUPERFICIES MELAMÍNICO + DÁCTILO 100x60



IT COMPOSIZIONE CON PIANI MELAMINICO/CUOIO + DATILO 160x80 EN COMPOSITION WITH MELAMINE/LEATHER TOPS + EXTENSION 160x80
FR COMPOSITION AVEC PLATEAUX MÉLAMINÉS/CUIR + RETOUR 160x80 DE AUSFÜHRUNG MIT MELAMIN-/LEDERPLATTE + ANSATZTISCH 160x80
ES COMPOSICIÓN CON SUPERFICIES MELAMÍNICO/CUERO + DÁCTILO 160x80

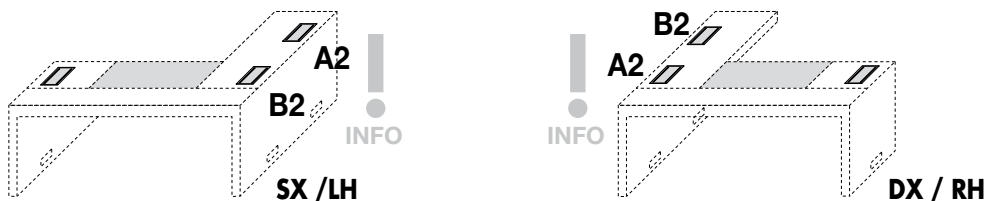

IT SU COMP. MELAMINICO / CUOIO, SPECIFICARE AL MOMENTO DELL'ORDINE POSIZIONE FLIP TOP
EN ON MELAMINE/LEATHER COMP. SPECIFY WHEN ORDERING THE POSITION OF THE FLIP TOP
FR SUR COMP. EN MÉLAMINÉ /CUIR, SPÉCIFIER AU MOMENT DE LA COMMANDE POSITION FLIP TOP
DE AUF AUSF. MIT MELAMIN/LEDER, BEI BESTELLUNG IST DIE POSITION DES FLIPTOPS ANZUGEBEN
ES EN COMP. MELAMÍNICO/CUERO ESPECIFICAR EN EL MOMENTO DEL PEDIDO POSICIÓN FLIP TOP

VOGUE

IT Scrivanie EN Desks FR Bureaux DE Tischen ES Escritorios

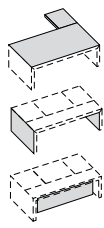

M

51

LC1

LC01

52

LC2

LC19

53

LC18

L2

RN

NE

RC

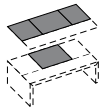

EP

CAT.4

P

CAT.7

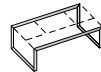

MET

21

02

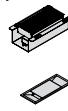

36

02

- M** IT Melaminico EN Melamine FR Mélamine
DE Melamin ES Melamina
- L2** IT Legno EN Veneer FR Bois DE Holz ES Madera
- LC1** IT laccato opaco EN Lacquered matt FR Laqué mat
DE Matt lackiert ES Lacado mate
- LC2** IT laccato lucido spazzolato EN Lacquered glossy
FR Laqué brillant DE Glänzend lackiert ES Lacado brillo
- EP** IT Ecopelle EN Eco-leather FR Similcuir DE Kunstleder
ES Ecopiel
- P** IT Pelle EN Leather FR Cuir DE Leder ES Piel
- MET** IT Metallo EN Metal FR Métal DE Metall ES Metal

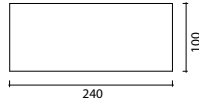
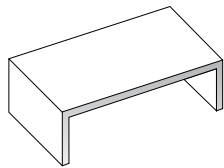

W-D-H
cm

240 - 100 - 74

IT P = PELLE EN P = LEATHER FR P = CUIR DE P = LEDER ES P = PIEL

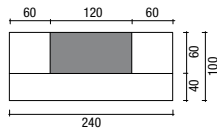
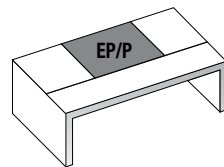

W-D-H
cm

EP 240 - 100 - 74

P 240 - 100 - 74

IT P = PELLE EN P = LEATHER FR P = CUIR DE P = LEDER ES P = PIEL

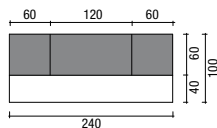
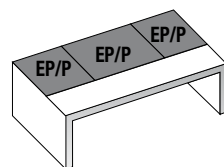

W-D-H
cm

EP 240 - 100 - 74

P 240 - 100 - 74

IT MODESY PANEL EN MODESTY PANEL FR VOILE DE FOND DE FRONTBLLENDE ES FALDON

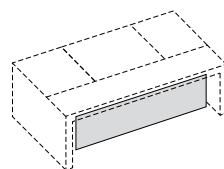

W-D-H
cm

209 - 1,8 - 58,5

VOGUE

IT Composizioni EN Compositions FR Compositions DE Zusammensetzung ES Composiciones

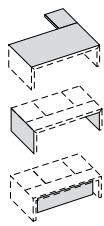

- M** 51
- M** 52
- M** 53
- L2** RN
- NE**
- RC**
- LC1** LC01
- LC2** LC19
- LC18**
- LC02**

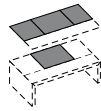

- EP** CAT.4
- P** CAT.7

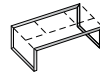

- MET** 21
- 02**

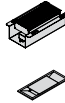

- 36**
- 02**

- M** IT Melaminico EN Melamine FR Mélamine DE Melamin ES Melamina
- L2** IT Legno EN Veneer FR Bois DE Holz ES Madera
- LC1** IT laccato opaco EN Lacquered matt FR Laqué mat DE Matt lackiert ES lacado mate
- LC2** IT laccato lucido spazzolato EN Lacquered glossy FR Laqué brillant DE Glänzend lackiert ES lacado brillo
- EP** IT Ecopelle EN Eco-leather FR Similcuir DE Kunstleder ES Ecopiel
- P** IT Pelle EN Leather FR Cuir DE Leder ES Piel
- MET** IT Metallo EN Metal FR Métal DE Metall ES Metal

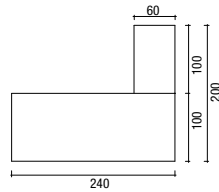
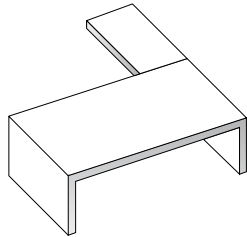

W-D-H
cm

DX	240 - 200 - 74
RH	240 - 200 - 74
SX	240 - 200 - 74
LH	240 - 200 - 74

IT P = PELLE EN P = LEATHER FR P = CUIR DE P = LEDER ES P = PIEL

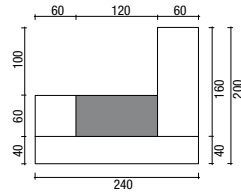
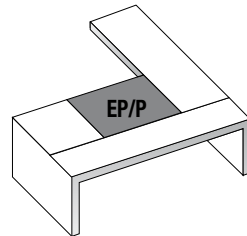

W-D-H
cm

EP	DX	240 - 200 - 74
	RH	240 - 200 - 74
	SX	240 - 200 - 74
P	DX	240 - 200 - 74
	RH	240 - 200 - 74
	SX	240 - 200 - 74

IT P = PELLE EN P = LEATHER FR P = CUIR DE P = LEDER ES P = PIEL

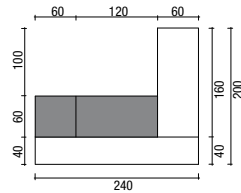
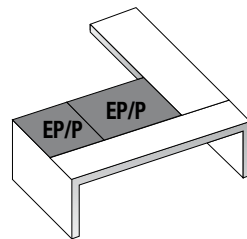

W-D-H
cm

EP	DX	240 - 200 - 74
	RH	240 - 200 - 74
	SX	240 - 200 - 74
P	DX	240 - 200 - 74
	RH	240 - 200 - 74
	SX	240 - 200 - 74

IT MODESY PANEL EN MODESTY PANEL FR VOILE DE FOND DE FRONTBLLENDE ES FALDON

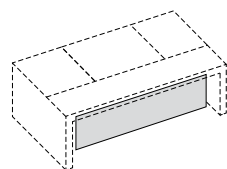

W-D-H
cm

209 - 1,8 - 58,5

VOGUE

IT Accessori EN Accessories FR Accessoires DE Zubehör ES Accesorios



MET

21

02



36

02

MET

IT Metallo EN Metal FR Métal DE Metall ES Metal

CM

IT Cromo EN Chrome FR Chromé DE Chrom ES Cromo

IT Flap top - SU RICHIESTA SI POSSONO AVERE POSIZIONI E MISURE FUORI STANDARD - PREZZO COMPRESIVO DI LAVORAZIONE EN Flap top - NOT STANDARD POSITIONS AND MEASUREMENTS AVAILABLE UPON REQUEST - PRICE INCLUDES THE CUT FR Flap pivotant - POSITIONS HORS STANDARD DISPONIBLES SUR DEMANDE - PRIX COMPRENANT L'USINAGE DE Klappe "Flap top" - AUF ANFRAGE KÖNNEN AUCH ANDERE POSITIONEN UND MASSE GELIEFERT WERDEN - PREIS EINSCHLIESSLICH BEARBEITUNG ES Flap top - BAJO PEDIDO SE PUEDEN REALIZAR POSICIONES Y MEDIDAS FUERA DE SERIE - PRECIO TOTAL DE ELABORACIÓN

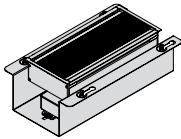

W-D-H
cm

26-12-5

IT Passacavi - SU RICHIESTA SI POSSONO AVERE POSIZIONI E MISURE FUORI STANDARD - PREZZO COMPRESIVO DI LAVORAZIONE EN Grommet - NOT STANDARD POSITIONS AND MEASUREMENTS AVAILABLE UPON REQUEST - PRICE INCLUDES THE CUT FR Passe-câbles - POSITIONS HORS STANDARD DISPONIBLES SUR DEMANDE - PRIX COMPRENANT L'USINAGE DE Kabelauslass - AUF ANFRAGE KÖNNEN AUCH ANDERE POSITIONEN UND MASSE GELIEFERT WERDEN - PREIS EINSCHLIESSLICH BEARBEITUNG ES Pasacables - BAJO PEDIDO SE PUEDEN REALIZAR POSICIONES Y MEDIDAS FUERA DE SERIE - PRECIO TOTAL DE ELABORACIÓN

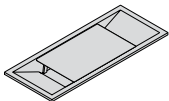

W-D-H
cm

15,5-6,5-2,1

VOGUE

IT Accessori EN Accessories FR Accessoires DE Zubehöre ES Accesorios



MET 36
02

MET IT Metallo EN Metal FR Métal DE Metall ES Metal

IT A = PORTA CPU SCATOLIATO S/RIPIANO - B = PORTA CPU SCATOLIATO C/RIPIANO EN CPU HOLDER WITHOUT SHELF - B = CPU HOLDER WITH SHELF FR A = SUPPORT CPU FERMÉ SANS ÉTAGÈRE B = SUPPORT CPU FERMÉ AVEC ÉTAGÈRE DE A = GESCHLOSSENER CPU HALTERER OHNE FACHBODEN - B = GESCHLOSSENER CPU HALTERER MIT FACHBOEDEN ES A = LIEVA CPU EN CAJA SIN ESTANTE B = LIECA CPU EMBALADO CON ESTANTE

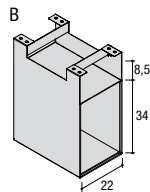
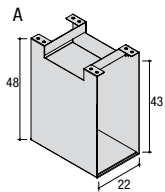

W-D-H
cm

A	23 - 36,5 - 48
B	23 - 36,5 - 48

IT PORTA CPU SCATOLIATO: NON È POSSIBILE MONTARE IL PORTA CPU SUL LATO DEL DATTILO EN CPU HOLDER: THE CPU HOLDER CANNOT BE FITTED ON THE SIDE OF THE RETURN SIDE
FR SUPPORT UC FERMÉ: LE SUPPORT UC NE PEUT PAS ÊTRE MONTÉ SUR LE CÔTÉ RETOUR DE GESCHLOSSENER CPU HALTERUNG: ES IST NICHT MÖGLICH DIE TÜR DER CPU AN DIE SEITE DES ANSATZTISCHES ZU MONTIEREN ES LIEVA CPU EN CAJA: NO SE PUEDE MONTAR EL PORTA CPU SOBRE EL LADO DEL DÁCTILO

